



**HORL<sup>®</sup> 3**  
Rollschleifer



# DREI TANNEN EINE MISSION

Angetrieben von unserem Pioniergeist schaffen wir bei HORL® Produkte für die Ewigkeit. Quelle unserer Inspiration ist dabei der Schwarzwald, wo wir verwurzelt sind. Hier entstehen unsere Ideen für branchenführende Produkte, die in ihrer Innovationskraft und Qualität unübertroffen sind. Perfekt durchdacht, präzise gefertigt und für immer an deiner Seite.

# DAS HORL® PRINZIP

## ANLEGEN & SCHLEIFEN

Messerschärfen kann so einfach sein. Während die Schleiflehre dein Messer magnetisch fixiert, sorgen zwei rotierende Scheiben für einen präzisen Schliff.

### SCHLEIFWINKEL

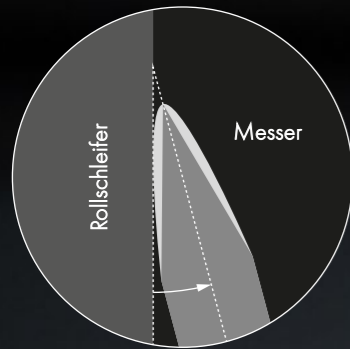

#### Rollschleifer

Schneide mit kontrolliertem Druck schleifen. Mit der Diamantscheibe trägst du Material ab, die Keramikscheibe verfeinert das Ergebnis.

#### Schleiflehre

Messer anlegen und im optimalen Winkel fixieren. 15° verleihen eine filigrane, 20° eine stabile Schärfe.

A collection of various kitchen knives and two wooden sharpening stones arranged on a dark background. The knives include a large cleaver, a chef's knife, a utility knife, a paring knife, a bread knife, a fillet knife, and a pocket knife. The sharpening stones are cylindrical and rectangular, both featuring a circular logo. The text is positioned on the left side of the image.

# EINE LÖSUNG FÜR DEINE LIEBLINGSMESSER

Ob europäisches Kochmesser, edle Damastklingen oder Taschen- und Outdoormesser: Mit den HORL® Rollschleifern verleihst du deinen Lieblingsmessern einfach neue Schärfe.

# DIE PIONIERE DES ROLLSCHLEIFERS

Die Gründer von HORL® glaubten an die Idee eines einfachen Messerschärf-Systems und entwickelten 2016 den ersten Rollschleifer. Seitdem begeistert das Vater-Sohn-Duo mit seiner Erfindung Menschen auf der ganzen Welt.



**Otmar Horl**  
Konstrukteur und Gründer

**Timo Horl**  
Designer, Gründer und Geschäftsführer

# DREI MODELLE

VON EINFACH BIS EXTREM SCHARF



HORL<sup>®</sup> 3 Cruise

**DER ALLROUNDER**  
MIT NEUEM SINN

HORL<sup>®</sup> 3

**DER KLASSIKER**  
IN PERFEKTION

HORL<sup>®</sup> 3 Pro

**DER MEISTER**  
DER EXTREME

# SPITZENLEISTUNG NOCHMALS NEU DEFINIERT

BIS ZU  
**70%**  
MEHR HALT

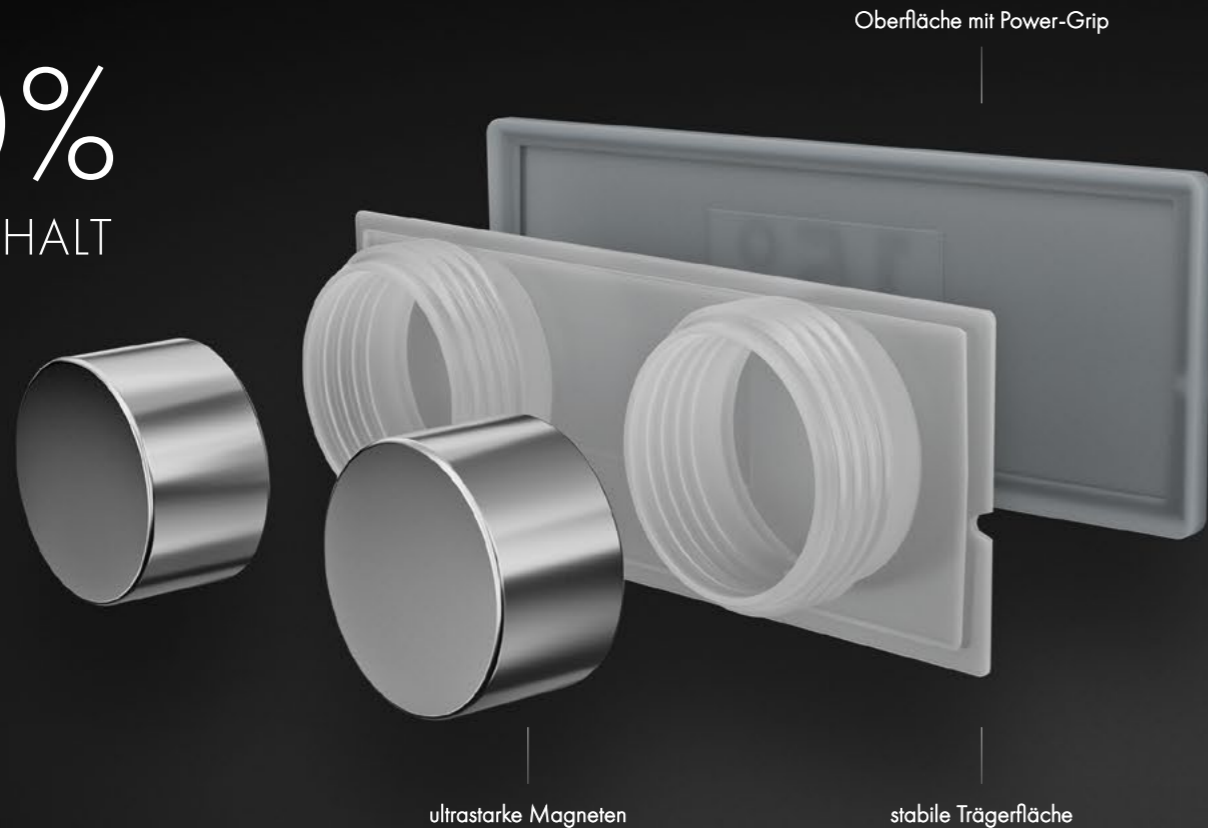

## HORL® Grip Pad

Entwickelt für eine noch stärkere Haftkraft. In Verbindung mit ultrastarken Magneten fixierst du so selbst kleinste Messer optimal an der Schleiflehre.

BIS ZU  
**80%**  
MEHR ABTRAG



## HORL® Blockdiamanten

Extrem langlebige Industriediamanten auf der vormontierten Schleifscheibe sorgen für ein noch schnelleres Einschleifen und ein gleichmäßigeres Schliffbild.



HORL®3 Cruise

# DER ALLROUNDER MIT NEUEM SINN

Tauche mit dem HORL®3 Cruise in die Welt der Schärfe ein.  
Der stylische Rollschleifer haucht recyceltem Ocean Material ein zweites  
Leben ein. Für einfach scharfe Messer in jeder Küche.

## #tide® Ocean Material

Hergestellt aus ozeangebundenem recyceltem  
Kunststoff in heller Sand-Optik



**GRIP PAD**  
maximale Haftkraft



**2 SCHLEIFWINKEL**  
15° und 20°



**DIAMANT**  
Schleifscheibe



**EDELSTAHL**  
Abziehscheibe



## Einfach scharf, vielfältig einsetzbar

Mit zwei Schleifwinkeln verleihst du vom Küchen- bis zum Taschenmesser all deinen Klingen einfach neue Schärfe. Aus ozeangebundenem Kunststoff gefertigt, fügt sich der HORL®3 Cruise in passender Sand-Optik in deine Küche ein. Dort begleitet er dich bei deinen Abenteuern, jeden Tag.



### 20° Schleifwinkel

Sorgt bei stabilen Klingen wie europäischen Kochmessern für langanhaltende Schärfe.



### 15° Schleifwinkel

Verleiht feinen Klingen aus hochwertigem Stahl eine filigrane Schärfe.



### Diamant Schleifscheibe

Fest verbaut, für müheloses Schärfen von Messern jeden Härtegrades.



### Edelstahl Abziehscheibe

Fest verbaut, zum Entfernen des Schleifstaubs für eine glatte Messerschneide.



# DER BESTE KUNSTSTOFF IST DER, DEN ES SCHON GIBT

Die Geschichte des HORL®3 Cruise beginnt am Strand. Dort und bis zu 50 km landeinwärts sammelt unser Schweizer Partner #tide® Kunststoff. Sorgsam zu Granulat aufbereitet, entsteht daraus der HORL®3 Cruise und verleiht dem wertvollen Rohstoff neuen Sinn.



Erfahre online mehr über  
den Ursprung des HORL®3 Cruise





HORL<sup>®</sup>3

# DER KLASSIKER IN PERFEKTION

Erlebe Leidenschaft und hochpräzises Handwerk in jedem Detail mit dem HORL<sup>®</sup>3. Der stilvolle Rollschleifer bringt deine Lieblingsmesser auf das Schärfelevel deiner Wahl.



### Massivholz

Gefertigt aus Eichen- und Nussbaumholz mit natürlicher Maserung



**GRIP PAD**  
maximale Haftkraft



**2 SCHLEIFWINKEL**  
15° und 20°



**DIAMANT**  
Schleifscheibe



**KERAMIK**  
Abziehscheibe



**QUICK LOCK**  
wechselbare Scheiben

## Mehr Schärfe im Handumdrehen

Scharf, schärfer, spiegelscharf – mit dem HORL® Quick Lock und wechselbaren Schleifscheiben stehen dir alle Möglichkeiten offen. Erlebe mit dem HORL®3 volle Flexibilität und mehr Freude beim Kochen, jeden Tag.

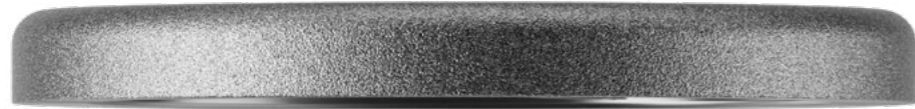

### HORL® Quick Lock

Dank des innovativen Verschlusssystems lassen sich die Schleifscheiben mit nur einem Handgriff wechseln.



### Schleifwinkel

Der 15° Schleifwinkel sorgt für eine filigrane, der 20° Schleifwinkel für eine stabile Schärfe.



### Diamant Schleifscheibe

Wechselbar, für das mühelose Einschleifen des Winkels und das Nachschärfen deiner Messer.



### Massivholz

Natürlich gemasertes Eichen- und Nussbaumholz verleiht jedem HORL®3 einen eigenen Charakter.



### Keramik Abziehscheibe

Wechselbar, zum Entfernen des Grats und für ein verfeinertes Ergebnis nach dem Einschleifen.



# HORL® FEINSCHLIFFSKALA

JE GLATTER, DESTO SCHÄRFER



**HORL® Diamant – Grob**  
Material schnell abtragen

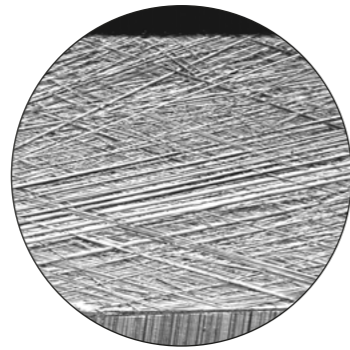

**HORL® Diamant – Standard**  
Ein- und Nachschleifen

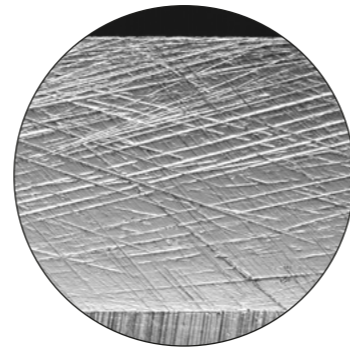

**HORL® Keramik – Glatt**  
Abziehen und Grat entfernen

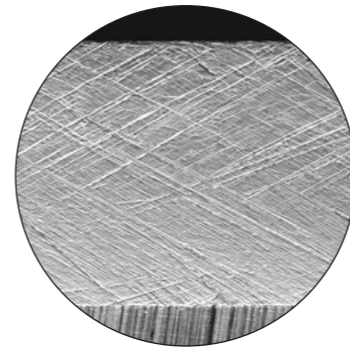

**HORL® Schleifstein – Fein**  
Schliffbild verfeinern

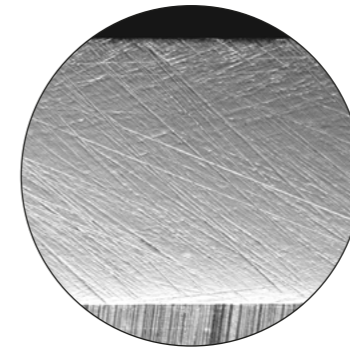

**HORL® Schleifstein – Extrafein**  
Schliffbild weiter verfeinern

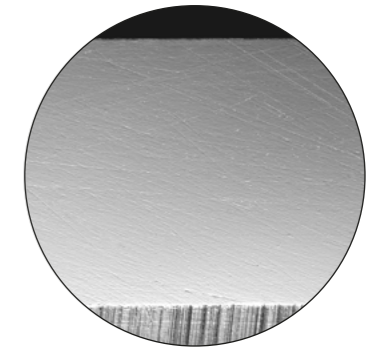

**HORL® Kagami – Ultrafein**  
Spiegelschärfe polieren



Grob



Fein



# ALLES BEGINNT MIT EINEM STÜCK HOLZ



Wochenlang getrocknet, exakt gefräst und von Hand begutachtet, fertigen wir Schritt für Schritt ein Produkt höchster Präzision.

Gemeinsam mit unseren regionalen Partnern im Schwarzwald entsteht der HORL®3, gemacht für die Ewigkeit.



HORL®3 Pro

# DER MEISTER DER EXTREME

Gehe neue Wege mit dem HORL®3 Pro und entdecke ungeahnte Möglichkeiten mit bis zur Perfektion entwickelter Technologie. Unser Meisterstück für Pioniere mit großen Ambitionen.



### Aluminium

Pulverbeschichtet in Dunkelbronze für eine edle Optik



**GRIP PAD**  
maximale Haftkraft



**6 SCHLEIFWINKEL**  
einstellbar



**DIAMANT**  
Schleifscheibe



**KERAMIK**  
Abziehscheibe



**QUICK LOCK**  
wechselbare Scheiben



**PLANETENGETRIEBE**  
3x schneller

## Unfassbar präzise, unglaublich schnell

Die Einzigartigkeit des HORL®3 Pro liegt im Verborgenen. Dort eröffnen sechs einstellbare Schleifwinkel völlig neue Möglichkeiten für alle, die extreme Ansprüche an ihre Messer haben. Gleichzeitig erzielst du mit dem Planetengetriebe im Rollschleifer dreimal schneller professionelle Ergebnisse, jeden Tag.

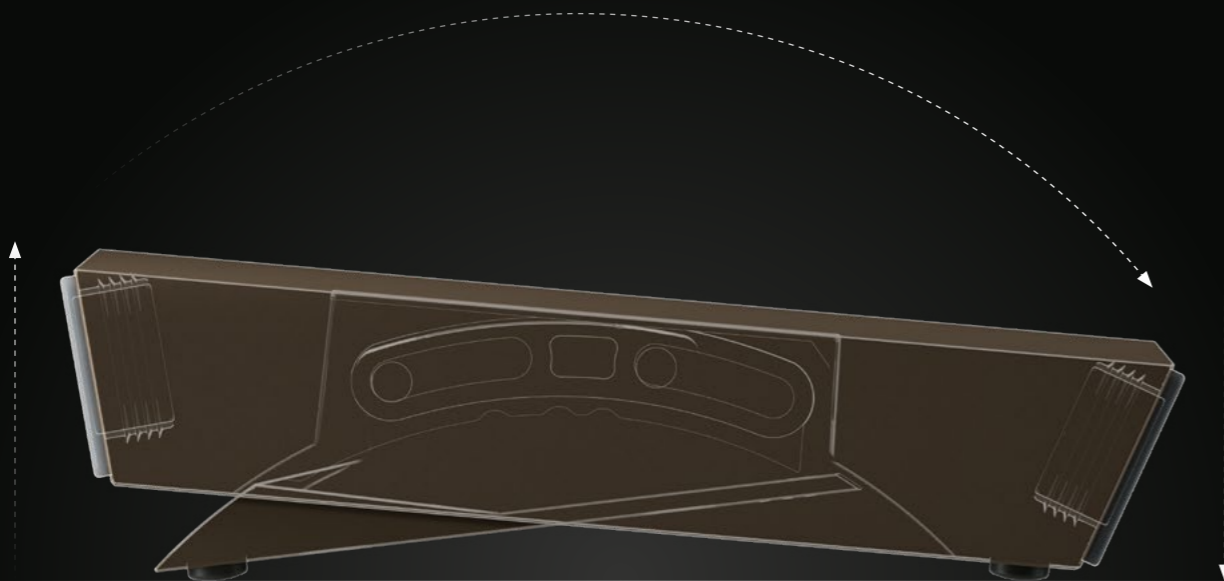

10°      13°      15°      20°      22°      25°

EXTREM      INDIVIDUELL      STANDARD      INDIVIDUELL      EXTREM



### Verstellbare Schleiflehre

Die HORL®3 Pro Lehre bietet mit drei Einrastpositionen die Wahl zwischen sechs Schleifwinkeln.



### Planetengetriebe

Dank der Übersetzung von 1:3 werden dreimal schnellere Ergebnisse erzielt als mit dem HORL®3.

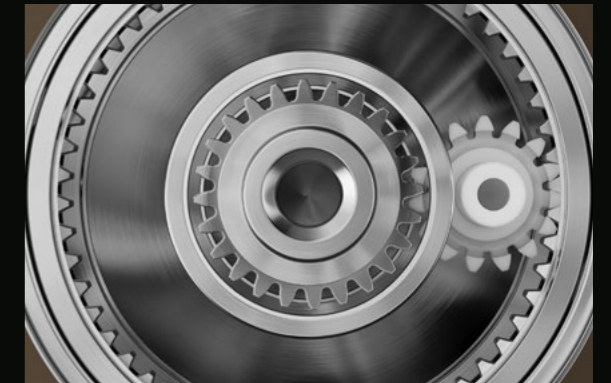

### Wechselbare Schleifscheiben

In Kombination sorgen die wechselbare Diamant- und Keramikscheibe für einen präzisen Schliff.

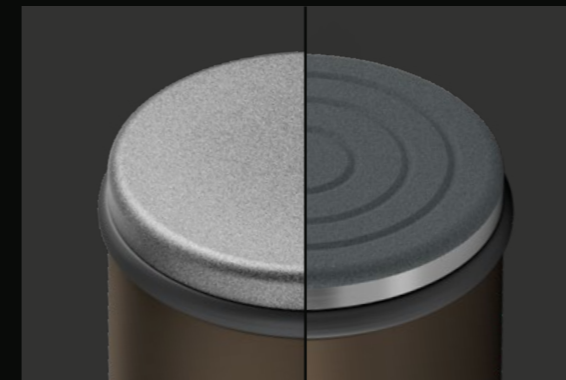

### HORL® Quick Lock

Durch das Verschlusssystem lassen sich Schleifscheiben mit nur einem Handgriff wechseln.





# HORL® WINKELSKALA

## SCHÄRFE AUF DIE SPITZE GETRIEBEN

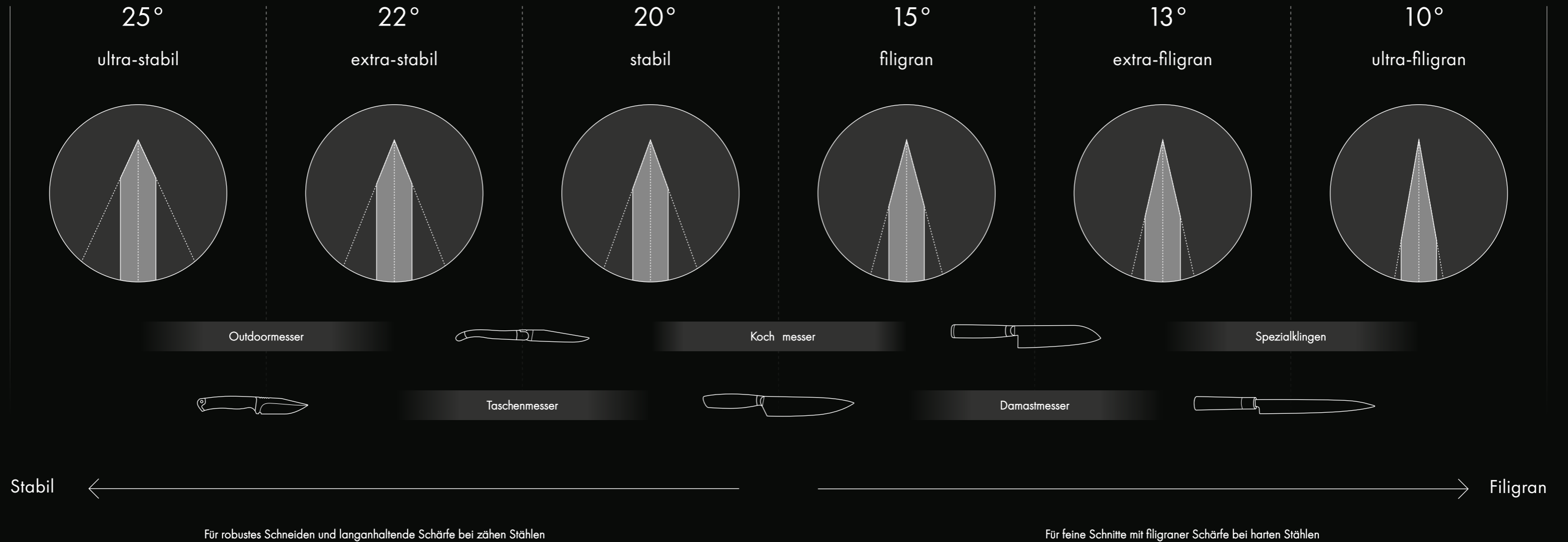







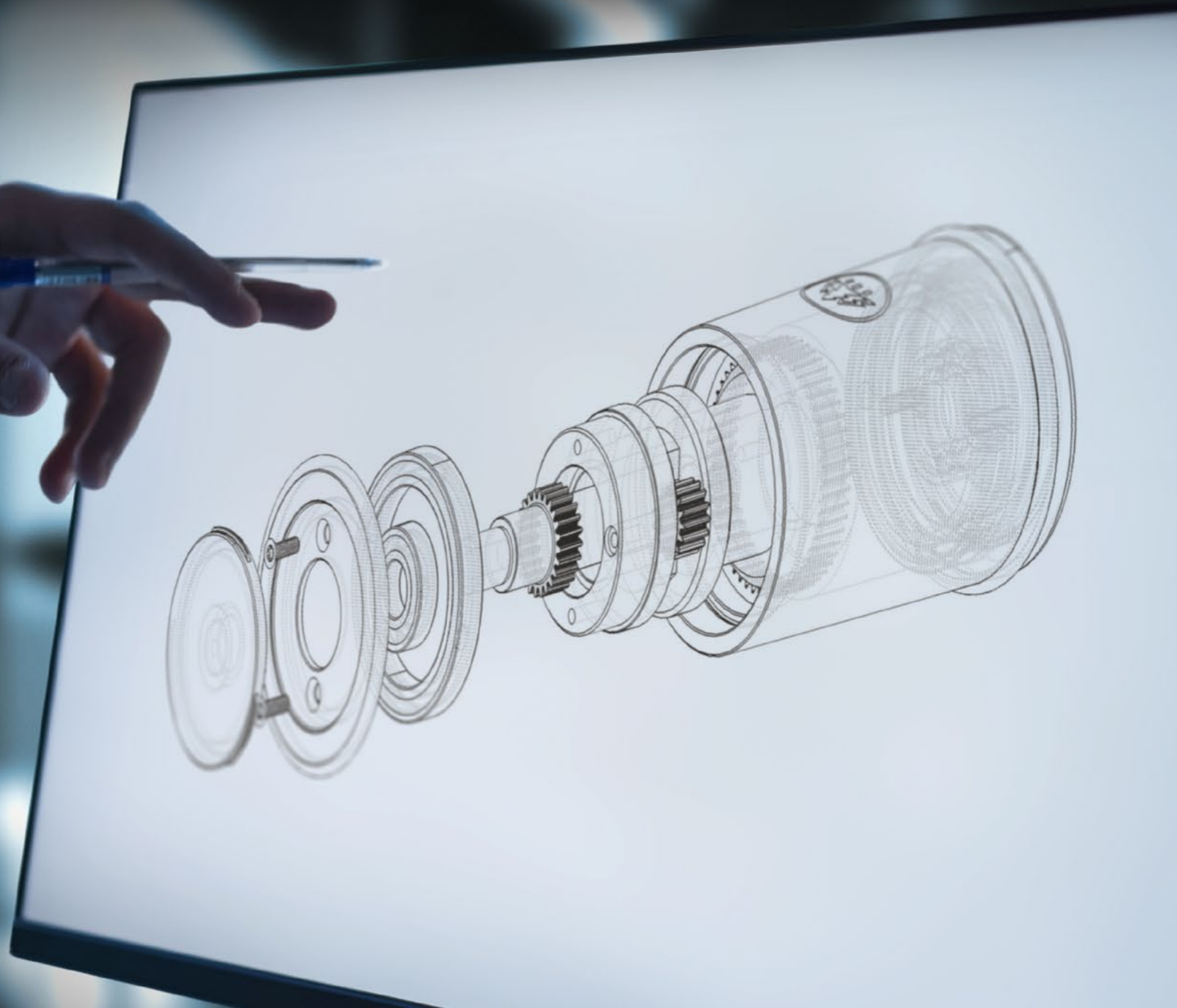













# DER SCHLÜSSEL ZUR EXZELLENZ LIEGT IM DETAIL



Dank perfektionierter Getriebekomponenten und reduzierter Schwungmasse überzeugt der HORL®3 Pro mit einem optimalen Rollverhalten und maximaler Effizienz. Denn bei der Entwicklung unseres Meisterstücks hat sich unsere Produktentwicklung selbst übertroffen – für Technologie auf höchstem Niveau.



# ALLE HORL® ROLLSCHLEIFER IM ÜBERBLICK

MODELL	MATERIAL	HAFTKRAFT	SCHLEIFWINKEL	SCHLEIFSCHEIBE	ABZIEHSCHEIBE	VERSCHLUSSSYSTEM	GESCHWINDIGKEIT
<p>HORL 3 Cruise</p> 	 <p>#tide® Ocean Material Sand hell</p>	 <p>HORL® Grip Pad maximale Haftkraft</p>	 <p>2 Schleifwinkel 15° / 20°</p>	 <p>HORL®3 Diamant Standard</p>	 <p>HORL®3 Edelstahl</p>	<p>—</p>	<p>—</p>
<p>HORL 3</p> 	 <p>Massivholz Eiche / Nussbaum</p>	 <p>HORL® Grip Pad maximale Haftkraft</p>	 <p>2 Schleifwinkel 15° / 20°</p>	 <p>HORL®3 Diamant Standard</p>	 <p>HORL®3 Keramik Glatt</p>	 <p>HORL® Quick Lock wechselbare Schleifscheiben</p>	<p>—</p>
<p>HORL 3 Pro</p> 	 <p>Aluminium Dunkelbronze</p>	 <p>HORL® Grip Pad maximale Haftkraft</p>	 <p>6 Schleifwinkel 10° / 13° / 15° 20° / 22° / 25°</p>	 <p>HORL®3 Diamant Standard</p>	 <p>HORL®3 Keramik Glatt</p>	 <p>HORL® Quick Lock wechselbare Schleifscheiben</p>	 <p>Planetengetriebe 3x schneller</p>

# ENTDECKE ALLES WAS DAZU GEHÖRT

Jedes Detail zählt. Deshalb haben wir ideal aufeinander abgestimmtes Zubehör für unsere Rollschleifer entwickelt. Für noch mehr Schärfe, Genuss und Stil in deiner Küche.

Jetzt entdecken auf [horl.com](https://horl.com)





horl.com